

SANTIAGO® 50

Gebruiksaanwijzing



Inhoud verpakking

Controleer de inhoud van de verpakking voordat u de gebruiksaanwijzing doorneemt. In de verpakking moet u het volgende aantreffen:

- Ⓐ Handset
- Ⓑ Basisstation
- Ⓒ Adapter

1 batterij van het type NiCd (in de handset)

Gebruiksaanwijzing

Het toestelaansluitsnoer met telefoonstekker zit niet in de verpakking, maar wordt bij aankoop los meegegeven. Schroeven en pluggen voor wandmontage kunt u zelf aanschaffen.

Als er iets ontbreekt, dan kunt u de telefoon met de complete verpakking en de aankoopbon terugbrengen naar het verkoop-punt.



Overzicht van de Santiago 50



Handset, vooraanzicht

- 1 Antenne
- 2 Luidspreker
- 3 **VK** Opgeslagen telefoonnummers bellen, nummergeheugen programmeren
- 4  Extern bellen, gesprek aannemen, verbinding verbreken
- 5 **DIRECT** Geheugentoets
- 6 **R** Flashtoets (Wissel-Gesprek®, wachtstand, doorverbinden)
- 7 **HERHALEN** Laatstgekozen telefoonnummer herhalen
- 8 **PAUZE** Kiestoonpauze invoegen
- 9 **KANAAL** Ander kanaal selecteren
- 10 Laadcontacten
- 11 Microfoon
- 12 **BATTERIJ** Controlelampje batterij (rood)
- 13 **VOLUME** Ontvangstvolume instellen
- 14 **PROG** Nummergeheugen programmeren



- 15 **BEL** Volume belsein-aal instellen, belsein-aal in- en uitschakelen
- 16 Controlelampje telefoneren (groen)

Handset, achteraanzicht

- 17 Deksel batterijvak

Controlelampjes handset

Controlelampje onder  (groen)

- Brandt: Met de handset wordt getelefoneerd.
- Knippert: De handset wordt gebeld of met de handset wordt geprogrammeerd.

Controlelampje **BATTERIJ** (rood)

- Brandt niet: De batterij is opgeladen.
- Knippert: De batterij is bijna leeg.



Basisstation, vooraanzicht

- 18 Antenne
- 19 IN GEBRUIK/LADEN Controlelampje handset (groen)
- 20 HANDSET OPROEVEN Handset oproepen vanaf basisstation
- 21 Laadcontacten
- 22 Ophangclip voor handset, als basisstation wordt gebruikt als wandtoestel

Controlelampjes basisstation

- Controlelampje IN GEBRUIK/LADEN (groen)*
- Brandt: Vanaf de handset wordt getelefoneerd of de handset ligt op het basisstation en wordt opgeladen.
 - Knippert : De Santiago 50 wordt gebeld of de handset wordt opgeroepen via het basisstation.

Copyright

Dit is een uitgave van KPN Telecom B.V., versie 1, oktober 2001, © Koninklijke KPN N.V.
Niets uit deze uitgave mag worden vermenigvuldigd zonder toestemming van Koninklijke KPN N.V.

KPN Telecom behoudt zich het recht voor wijzigingen aan te brengen zonder voorafgaand bericht. KPN Telecom kan niet aansprakelijk worden gesteld voor schade of letsel die het gevolg is van verkeerd gebruik of gebruik dat niet overeenstemt met de instructies in deze gebruiksaanwijzing.

De producten en diensten die aangeduid zijn met ®, zijn geregistreerde merken van Koninklijke KPN N.V.

Garantie

De garantievoorwaarden staan op het garantiebewijs dat u bij aankoop hebt ontvangen. Op de Santiago 50 zijn de Algemene Voorwaarden van KPN Telecom voor Verkoop van toepassing. Deze voorwaarden zijn gratis verkrijgbaar bij Primafoon en Business Center.

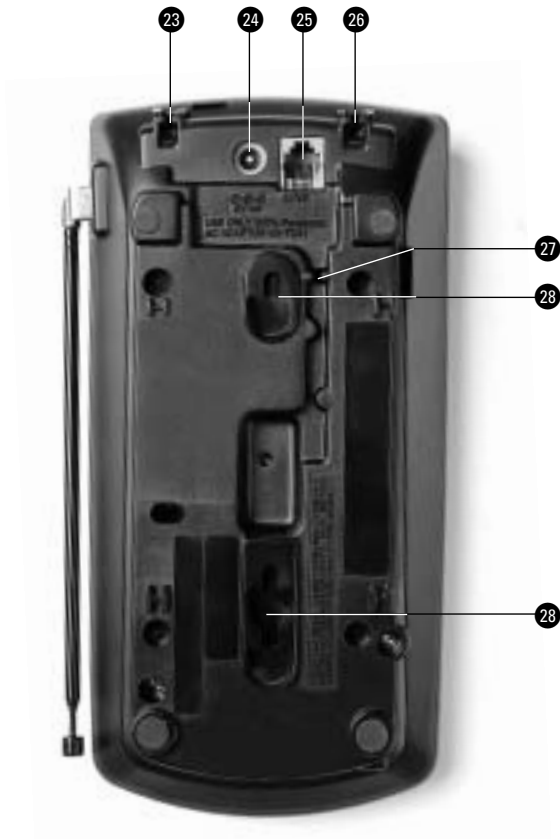

Basisstation, achteraanzicht

- 23 Snoergeleider adaptersnoer
- 24 Aansluitpunt adapter
- 25 Aansluitpunt toestelaansluitsnoer
- 26 Snoergeleider toestelaansluitsnoer
- 27 Snoergeleider bij wandmontage
- 28 Ophangpunten voor wandmontage

Over deze gebruiksaanwijzing

Op de binnenkant van de voorpagina staat een overzicht van de Santiago 50 met een verklaring van de toetsen en de onderdelen. U kunt dit overzicht uitklappen. Achterin de gebruiksaanwijzing vindt u een overzicht van de technische gegevens en een verkorte gebruiksaanwijzing. In hoofdstuk 1, Over draadloos telefoneren, staan voorwaarden en tips voor een optimaal gebruik van de Santiago 50. Het is verstandig om dit hoofdstuk door te lezen voordat u de telefoon gaat gebruiken.

De instructies in deze gebruiksaanwijzing worden gegeven in stappen, genummerd 1, 2, 3, enzovoort. Het teken > geeft aan wat er gebeurt als u een instructie hebt uitgevoerd. Het teken kan ook aangeven wat er moet gebeuren voordat u een instructie kunt uitvoeren.

Meer informatie?

Mocht u na het lezen van deze gebruiksaanwijzing nog vragen hebben over de Santiago 50, dan kunt u de Internetsite van de GebruikService van KPN Telecom raadplegen.

Het adres is: *www.kpn.com* trefwoord: *gebruikservice*.

Voor vragen over het assortiment van Primafoon® kunt u bellen met Primafoon, telefoonnummer 0800-1515 (gratis) of 0800-PRIMAFOON (gratis).

Als u andere vragen hebt, kunt u naar het verkooppunt gaan of bellen met de Klantenservice Consumenten van KPN Telecom, telefoonnummer 0800-0402 (gratis) of de Klantenservice Zakelijke Markt, telefoonnummer 0800-0403 (gratis).

Inhoud

Inhoud verpakking	2
Overzicht van de Santiago 50	3
Over deze gebruiksaanwijzing	7
1 Over draadloos telefoneren	10
1.1 Over de Santiago 50	10
1.2 Bereik	10
1.3 Veiligheid	10
1.4 Stroomuitval en lege batterij	11
2 Gebruiksklaar maken	12
2.1 Plaats van de Santiago 50	12
2.2 Basisstation aansluiten	12
2.3 Batterij opladen, verwijderen en vervangen	13
2.4 Basisstation ophangen	16
3 Telefoneren: basisfuncties	17
3.1 Bellen	17
3.2 Gebeld worden	17
3.3 Verbinding verbreken	18
3.4 Telefoonnummer herhalen	18
4 Telefoneren: extra functies	19
4.1 Belsignaal in- en uitschakelen	19
4.2 Volume belsignaal instellen	19
4.3 Ontvangstvolume handset instellen	19
4.4 Handset oproepen via basisstation	20
4.5 Ander kanaal selecteren	20
4.6 Telediensten	21

5	Nummergeheugen	22
5.1	Geheugentoets	22
5.2	Geheugenplaatsen	23
6	Meer telecommunicatieapparatuur in huis	25
6.1	Maximumaantal toestellen	25
6.2	Huis- of bedrijfscentrale	25
7	Tips bij problemen	27
7.1	Onderhoud	27
7.2	Problemen oplossen	27
	Technische gegevens	30
	Verkorte gebruiksaanwijzing	31
	Telediensten van KPN Telecom	33
	Trefwoordenlijst	35

1 Over draadloos telefoneren

1.1 Over de Santiago 50

De Santiago 50 is een draadloze telefoon van KPN Telecom met een geheugen voor 11 telefoonnummers.

De Santiago 50 bestaat uit een basisstation en een handset, die met elkaar in contact staan via een radioverbinding over één van de 12 beschikbare kanalen.

1.2 Bereik

Het bereik van de radioverbinding tussen het basisstation en de handset is maximaal 50 meter binnenshuis en maximaal 150 meter buitenshuis. Deze afstanden zijn afhankelijk van de situatie waarin u de telefoon gebruikt. Het bereik wordt beïnvloed door muren, vloeren en andere obstakels, maar ook door de aanwezigheid van elektrische apparatuur. De beste verbinding hebt u als u vanaf het basisstation de handset kunt zien en omgekeerd.

Als u zich tijdens een gesprek te ver verwijderd van het basisstation, gaat de handset ruisen. Loop dan weer in de richting van het basisstation.

1.3 Veiligheid

Meeluisteren met gesprekken

Alle draadloze telefoons maken gebruik van radiogolven. Gesprekken die u met de Santiago 50 voert, kunnen worden meegeluisterd met speciale radio-ontvangstapparatuur, met zogenaamde scanners en incidenteel via andere draadloze telefoons. Als u zelf kunt meeluisteren met een ander gesprek, kunt u tijdens uw gesprek afstemmen op een ander kanaal (zie paragraaf 4.5).

Beveiliging tegen bellen op uw kosten

Om te voorkomen dat iemand met een onbekende handset gebruikmaakt van uw basisstation, beschikt de Santiago 50 over een automatische veiligheidscode. Met deze veiligheidscode wordt vastgesteld of de handset en het basisstation bij elkaar horen.

Als de handset en het basisstation niet bij elkaar horen, kan met de onbekende handset niet via uw basisstation op uw kosten worden gebeld. Er komt dan geen verbinding tot stand.

Iedere keer als u de handset op het basisstation plaatst, zal de Santiago 50 automatisch een nieuwe veiligheidscode kiezen. U hoort dan een kort toonsignaal. In totaal beschikt de Santiago 50 over 65.000 verschillende veiligheidscodes.

1.4 Stroomuitval en lege batterij

Als de stroom uitvalt, de batterij leeg is of als u de batterij vervangt, kunt u niet meer telefoneren. Met een gewone telefoon kunt u wel blijven telefoneren. Om deze reden is het verstandig om altijd een gewone, vaste telefoon aangesloten te houden. U kunt deze telefoon samen met de Santiago 50 aansluiten op de buitenlijn. Bij Primafoon is materiaal verkrijgbaar voor het aansluiten van 2 telefoons op één buitenlijn.

Als de batterij bijna leeg is, gaat het rode controlelampje **BATTERIJ** op de handset knipperen. Als u de batterij vervangt, moet u dit binnen 3 minuten doen om de telefoonnummers in het nummergeheugen te bewaren.

2 Gebruiksklaar maken

2.1 Plaats van de Santiago 50

- Plaats het basisstation van de Santiago 50 zo centraal mogelijk in het gebied waarbinnen u wilt telefoneren.
- Plaats de Santiago 50 op maximaal 1.80 meter van een stopcontact in verband met de lengte van het adaptersnoer. Om storing te voorkomen, is het verstandig om een stopcontact te kiezen waarop geen andere elektrische apparatuur is aangesloten.
- Zorg dat tussen de Santiago 50 en andere elektronische apparatuur ten minste 50 centimeter afstand bestaat. Dit voorkomt storingen.

Let op!

- Plaats de Santiago 50 niet in een nis, achter een metalen deur of op plaatsen die door dikke staal- of betonwanden of metalen wanden worden afgeschermd (bijvoorbeeld in een kelder).
- Plaats de Santiago 50 niet op meubelen die met synthetische lak zijn behandeld. Het is mogelijk dat de kunststof voetjes en de lak op elkaar inwerken, waardoor kringen kunnen ontstaan.
- Plaats de telefoon niet in direct zonlicht of op een zeer warme, koude of vochtige plaats.

2.2 Basisstation aansluiten

- 1 Steek de kleine stekker van het adaptersnoer in het aansluitpunt 12V aan de achterkant van het basisstation (zie afbeelding 1, (A)).
- 2 Steek de adapter in het stopcontact (zie afbeelding 1, (B)). Om storing te voorkomen, is het verstandig om een stopcontact te kiezen waarop geen andere elektrische apparatuur is aangesloten.
- 3 Steek de ministekker van het toestelaansluitsnoer in het aansluitpunt LINE aan de achterkant van het basisstation (zie afbeelding 1, (C)). De ministekker past maar op één manier.
- > U hoort een klik als de ministekker goed vastzit.
- 4 Steek de telefoonstekker van het toestelaansluitsnoer in het telefoonstopcontact (zie afbeelding 1, (D)).

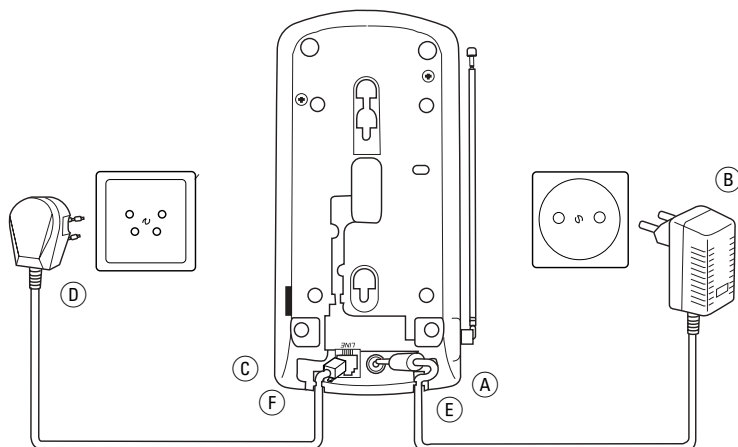

Afbeelding 1: Toestelaansluitsnoer en adaptersnoer aansluiten op basisstation.

- 5 Voer het adaptersnoer door de snoergeleider voor het adaptersnoer (zie afbeelding 1, (E)).
- 6 Voer het toestelaansluitsnoer door de snoergeleider voor het toestelaansluitsnoer (zie afbeelding 1, (F)).
- 7 Trek de antenne van het basisstation volledig uit.

2.3 Batterij opladen, verwijderen en vervangen

Voordat u de Santiago 50 kunt gebruiken, moet u de batterij van de handset opladen. Gebruik alleen de meegeleverde oplaadbare batterij. Andere oplaadbare batterijen kunnen de Santiago 50 beschadigen. Deze beschadigingen vallen niet onder de garantie.

Batterij opladen

U kunt de batterij opladen door de handset op het basisstation te plaatsen. Als de batterij volledig leeg is, duurt het opladen 15 uur. Een oplaadtijd van 30 minuten is echter voldoende om te kunnen telefoneren. U kunt de handset ook op het basisstation plaatsen wanneer de batterij gedeeltelijk is opgeladen. Dit kan de gebruiksduur van de batterij echter verkorten. Het is daarom verstandig de handset pas op het basisstation te leggen als het controlelampje **BATTERIJ** op de handset knippert.

- 1 Plaats de handset op het basisstation.
- > Het groene controlelampje **IN GEBRUIK/LADEN** op het basisstation brandt. De batterij wordt opgeladen.

Gebruiksduur batterij

Als de batterij volledig is opgeladen, blijft de handset ongeveer 14 dagen stand-by wanneer u niet zou telefoneren. U kunt ongeveer 5 uur continu gesprekken voeren. U kunt de batterij sparen door de handset pas op het basisstation te plaatsen als het rode controlelampje **BATTERIJ** op de handset knippert.

Levensduur batterij

Als de batterij kort na het volledig opladen weer leeg is, moeten de laadcontacten worden schoongemaakt (zie paragraaf 7.1) of is de batterij aan vervanging toe. De batterij gaat ongeveer 12 tot 18 maanden mee, afhankelijk van het gebruik. Nieuwe batterijen zijn verkrijgbaar bij Primafoon.

Batterij leeg

Als de batterij bijna leeg is terwijl de handset niet op het basisstation is geplaatst, gaat het rode controlelampje **BATTERIJ** op de handset knipperen. Als de batterij tijdens een gesprek bijna leeg is, gaat dit controlelampje ook knipperen en hoort u met tussenpozen korte toonsignalen. Als u deze toonsignalen hoort, is het verstandig om het gesprek over te nemen op een telefoon die u op dezelfde telefoon aansluiting hebt aangesloten. Neem hiervoor eerst de hoorn op van de andere telefoon en plaats vervolgens de handset van de Santiago 50 op het basisstation.

Als de batterij leeg is, kunt u met de handset van de Santiago 50 niet meer telefoneren totdat u de batterij ten minste 30 minuten hebt opgeladen. U kunt weer telefoneren met de handset wanneer het rode controlelampje **BATTERIJ** op de handset niet meer knippert.

Let op!

Als u de batterij uit de handset verwijdert of vervangt, blijven de telefoonnummers in het nummergeheugen ongeveer 3 minuten bewaard. Na 3 minuten wordt het geheugen gewist. Om deze reden is het verstandig om de batterij binnen 3 minuten te vervangen. Als de batterij leeg is maar nog wel in de handset is geplaatst, blijft het nummergeheugen ongeveer 3 dagen bewaard.

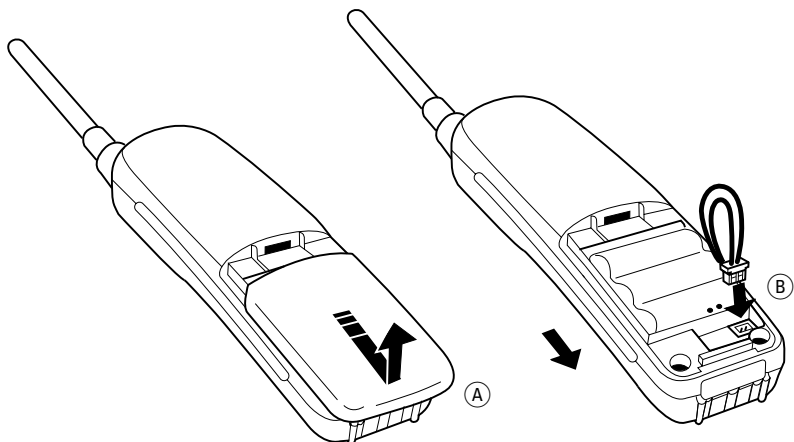

Afbeelding 2: Batterij plaatsen.

Batterij verwijderen en vervangen

- 1 Open het batterijvak door op de pijl op het deksel van het batterijvak te drukken en het deksel vervolgens open te schuiven (zie afbeelding 2, (A)).
 - > De batterij zit met een kleine stecker vast in het batterijvak.
- 2 Verwijder de kleine stecker voorzichtig uit het aansluitpunt.
- 3 Steek de kleine stecker van de nieuwe batterij in het aansluitpunt. De kleine stecker past maar op één manier (zie afbeelding 2, (B)).
- 4 Sluit het batterijvak door het deksel met de lipjes in de uitsparingen te plaatsen en het deksel vervolgens dicht te schuiven
 - > U hoort een klik als het deksel goed dicht zit.



Batterijen bevatten stoffen die schadelijk zijn voor het milieu. Behandel batterijen die u niet meer gebruikt als klein chemisch afval. U kunt ze ook inleveren bij Primafoon of Business Center.

2.4



Basisstation ophangen

U kunt het basisstation van de Santiago 50 ook aan de wand bevestigen. Pluggen en schroeven kunt u zelf aanschaffen.

- 1 Markeer op de wand waar u het basisstation wilt hangen 2 boorpunten, met een onderlinge afstand van 85 mm. De boorpunten moeten recht onder elkaar liggen.
- 2 Boor 2 gaten op de gemarkeerde boorpunten.
- 3 Plaats pluggen en schroeven in de gaten en draai de schroeven aan. Zorg ervoor dat tussen de schroefkoppen en de wand 4 mm overblijft.
- 4 Voer het toestelaansluitsnoer of het adaptersnoer door de snoergeleider aan de achterkant van het basisstation.
- 5 Plaats het basisstation met de ophangpunten over de schroefkoppen en schuif het basisstation voorzichtig naar beneden totdat het vastzit.
- 6 Trek de ophangclip op het basisstation helemaal naar beneden.
- > Als u de handset nu op het basisstation plaatst, blijft hij hangen.
- 7 Schuif de antenne van het basisstation volledig uit.

3 Telefoneren: basisfuncties

3.1 Bellen

- 1 Pak de handset op.
- 2 Druk op .
- 3 Wacht op de kiestoon.
 - > Het groene controlelampje bij  op de handset en het groene controlelampje **IN GEBRUIK/LADEN** op het basisstation branden.
- 4 Toets het gewenste telefoonnummer in op de handset.
 - > Het telefoonnummer wordt gebeld.

Let op!

Als u op  hebt gedrukt en u 3 korte toonsignalen hoort, dan bent u buiten bereik van het basisstation. Loop in de richting van het basisstation en probeer het opnieuw.

3.2 Gebeld worden

Gesprek aannemen met handset op basisstation

- > De handset ligt op het basisstation. De telefoon gaat over. Het groene controlelampje **IN GEBRUIK/LADEN** knippert in het ritme van het belsignaal.
 - 1 Pak de handset van het basisstation.
- > U bent verbonden met uw gesprekspartner. Het groene controlelampje bij  op de handset en het groene controlelampje **IN GEBRUIK/LADEN** op het basisstation branden continu.

Gesprek aannemen met handset naast basisstation

- > De handset ligt naast het basisstation. De telefoon gaat over. Het groene controlelampje bij  op de handset en het groene controlelampje **IN GEBRUIK/LADEN** op het basisstation knipperen in het ritme van het belsignaal.
 - 1 Druk op  of op één van de toetsen **0-9**, ***** of **#**.
- > U bent verbonden met uw gesprekspartner. Het groene controlelampje bij  op de handset en het groene controlelampje **IN GEBRUIK/LADEN** op het basisstation branden continu.



3.3 **Verbinding verbreken**

U kunt de verbinding op 2 manieren verbreken:



- Druk op .
- Plaats de handset terug op het basisstation.

3.4 **Telefoonnummer herhalen**

De Santiago 50 heeft een geheugen waarin automatisch het telefoonnummer wordt opgeslagen dat u het laatst hebt gebeld.





U kunt dit nummer met één druk op een toets herhalen. U kunt alleen telefoonnummers herhalen die uit maximaal 16 tekens bestaan, inclusief inclusief ,  en eventuele kiestoonpauzes.

Laatstgekozen nummer bellen

- 1 Pak de handset op.
- 2 Druk op .
- 3 Wacht op de kiestoon.
- 4 Druk op .
- > Het laatstgekozen telefoonnummer wordt opnieuw gebeld.

Laatstgekozen nummer wissen

U kunt het laatstgekozen telefoonnummer uit het geheugen wissen, bijvoorbeeld als het laatstgekozen nummer een geheim nummer is of als het nummer een geheime toegangscode bevat.

- 1 Pak de handset op.
- 2 Druk op .
- 3 Wacht op de kiestoon.
- 4 Druk op een willekeurige cijfertoets,  of .
- 5 Druk op  of plaats de handset op het basisstation.
- > Het laatstgekozen telefoonnummer is overschreven.

4 Telefoneren: extra functies

4.1 Belsignaal in- en uitschakelen

Als u niet gestoord wilt worden door telefoontjes, kunt u het belsignaal van de Santiago 50 uitschakelen.

Belsignaal uitschakelen

- 1 Pak de handset op.
- 2 Houd **[BEL]** ongeveer 3 seconden ingedrukt.
 - > U hoort een belsignaal gevolgd door 1 toonsignaal. Het groene controlelampje bij  knippert kort.
 - > Het belsignaal is uitgeschakeld.

Belsignaal inschakelen

- 1 Pak de handset op.
- 2 Druk kort op **[BEL]** om het belsignaal weer in te schakelen.
 - > U hoort een belsignaal met het ingestelde volume. Het groene controlelampje bij  knippert kort. Het belsignaal is ingeschakeld.

4.2 Volume belsignaal instellen

In de standaardinstelling is het belsignaal van de Santiago 50 ingesteld op hard. In plaats daarvan kunt u het belsignaal instellen op zacht.

- 1 Pak de handset op.
- 2 Druk kort op **[BEL]**.
 - > U hoort het andere volume. Het volume van het belsignaal van de handset is ingesteld.

4.3 Ontvangstvolumen handset instellen



Met **[VOLUME]** kunt u tijdens een gesprek het volume van de handset instellen. U kunt het volume instellen op normaal en zacht.

In de standaardinstelling is het luidsprekervolume van de handset ingesteld op normaal.

- > U voert een telefoongesprek via de handset.
 - 1 Druk op **[VOLUME]**.
 - > U hoort het andere ontvangstvolumen. Het ontvangstvolumen van de handset is ingesteld.

4.4 Handset oproepen via basisstation

Als u de handset niet kunt vinden, kunt u de handset zoeken door deze op te roepen via het basisstation.

- 1 Druk op het basisstation kort op .
- > Het controlelampje **IN GEBRUIK/LADEN** knippert. De handset laat gedurende 1 minuut toonsignalen horen.
- 2 Druk op de handset tweemaal op  of op het basisstation eenmaal op  om de oproep te beëindigen.



4.5 Ander kanaal selecteren

De Santiago 50 heeft 12 kanalen ter beschikking. Als u op de handset op  drukt, selecteert de Santiago 50 automatisch een vrij kanaal. Dit kanaal wordt vastgezet zodra u verbinding hebt. Er bestaat een kleine kans dat iemand in uw omgeving een draadloze telefoon gebruikt die niet automatisch een vrij kanaal selecteert. Als iemand tijdens uw gesprek handmatig op hetzelfde kanaal afstemt, hoort u ruis op de lijn of flarden van een gesprek. Als dit gebeurt, kunt u tijdens uw gesprek op een nieuw vrij kanaal afstemmen. U kunt ook eerst de verbinding verbreken.

Ander kanaal zonder verbreken verbinding

- > U voert een telefoongesprek.
- 1 Druk op .
- > De Santiago 50 zoekt gedurende 2 seconden een nieuw vrij kanaal. U kunt uw gesprekspartner gedurende die tijd niet horen. Als het nieuwe kanaal geselecteerd is, hoort u uw gesprekspartner weer en kunt u het gesprek voortzetten.

Ander kanaal na verbreken verbinding

- 1 Verbreek de verbinding (zie paragraaf 3.3).
- 2 Druk op .
- > De Santiago 50 selecteert automatisch een nieuw vrij kanaal. U hoort de kiestoon. Als de ontvangst nog steeds slecht is, kunt u handmatig een ander kanaal selecteren met .

4.6 Telediensten

De Santiago 50 is een toontoestel: u hoort tonen als u een telefoonnummer intoetst. Deze tonen worden over de telefoonlijn verstuurd. Doordat de telefoon toonsignalen verstuurt, kunt u gebruik maken van telediensten die met een computergestuurd systeem werken, zoals TeleBericht® en TeleWekker van KPN Telecom.

Voor sommige telediensten, zoals WisselGesprek van KPN Telecom, moet u een flashsignaal over de telefoonlijn versturen. Met de Santiago 50 kunt u een flashsignaal versturen door op de handset op **R** te drukken. Raadpleeg ook de gebruiksaanwijzingen van de betreffende telediensten. Zie voor een overzicht van de beschikbare telediensten van KPN Telecom de bijlage.

5 Nummergeheugen

De Santiago 50 heeft een geheugen voor 11 telefoonnummers. U kunt 10 telefoonnummers opslaan onder de geheugenplaatsen 0 tot en met 9. Daarnaast kunt u één telefoonnummer opslaan onder de geheugentoets **DIRECT**. Opgeslagen telefoonnummers kunt u bellen zonder het telefoonnummer in te toetsen.

5.1 Geheugentoets

Telefoonnummer opslaan onder geheugentoets

U kunt één telefoonnummer opslaan onder de geheugentoets **DIRECT**. Het telefoonnummer mag uit maximaal 16 tekens bestaan, inclusief *, # en eventuele kiestoonpauzes.

- 1 Pak de handset op.
- 2 Druk op **PROG**.
- > Het groene controlelampje bij  knippert.
- 3 Toets het gewenste telefoonnummer in. Als u een verkeerd nummer intoetst, druk dan op **PROG** om het programmeren af te breken en begin opnieuw.
- 4 Druk op **DIRECT**.
- > U hoort een lang toonsignaal. Het telefoonnummer is opgeslagen.

Let op!

Als onder de geheugentoets al een telefoonnummer was opgeslagen, wordt het oude telefoonnummer overschreven.

Opgeslagen telefoonnummer bellen

- 1 Pak de handset op.
- 2 Druk op  en wacht op de kiestoon.
- 3 Druk op **DIRECT**.
- > Het opgeslagen telefoonnummer wordt gebeld. Als u de kiestoon hoort, is onder de betreffende geheugentoets geen telefoonnummer opgeslagen.

Opgeslagen telefoonnummer wissen

- 1 Druk op **PROG**.
- > Het groene controlelampje bij  knippert.
- 2 Druk op **DIRECT**.
- > U hoort een lang toonsignaal. Het telefoonnummer is gewist.

5.2 Geheugenplaatsen

Telefoonnummer opslaan op geheugenplaats

U kunt 10 telefoonnummers opslaan op de geheugenplaatsen 0 tot en met 9. De telefoonnummers mogen uit maximaal 16 tekens bestaan, inclusief *, # en eventuele kiestoonpauzes.

- 1 Pak de handset op.
- 2 Druk op **PROG**.
- > Het groene controlelampje bij  knippert.
- 3 Toets het gewenste telefoonnummer in. Als u een verkeerd nummer intoetst, druk dan op **PROG** om het programmeren af te breken en begin opnieuw.
- 4 Druk op **VK**.
- 5 Toets het cijfer in van de gewenste geheugenplaats (**0-9**).
- > U hoort een lang toonsignaal. Het telefoonnummer is opgeslagen.

Let op!

Als u een telefoonnummer opslaat op een geheugenplaats die al in gebruik was, wordt het oude telefoonnummer overschreven.

Opgeslagen telefoonnummer bellen

- 1 Pak de handset op.
- 2 Druk op  en wacht op de kiestoon.
- 3 Druk op **VK**.
- 4 Toets het cijfer in van de gewenste geheugenplaats (**0-9**).
- > Het opgeslagen telefoonnummer wordt gebeld. Als u de kiestoon hoort, is op de betreffende geheugenplaats geen telefoonnummer opgeslagen.

Opgeslagen telefoonnummer wissen

- 1 Druk op **PROG**.
- > Het groene controlelampje bij  knippert.
- 2 Druk op **VK**.
- 3 Toets het cijfer in van de geheugenplaats die u wilt wissen (**0-9**).
- > U hoort een lang toonsignaal. Het telefoonnummer is gewist.

6 Meer telecommunicatieapparatuur in huis

6.1 **Maximumaantal toestellen**

Op het telefoonstopcontact van de buitenlijn kunt u een beperkt aantal toestellen aansluiten, omdat de buitenlijn een belastingsmaximum heeft. Op de onderkant van de toestellen vindt u een sticker. Op deze sticker staat de belastingsfactor van dat toestel. De Santiago 50 heeft belastingsfactor 12,5. De belastingsfactoren van de toestellen die op de buitenlijn zijn aangesloten, mogen bij elkaar opgeteld niet hoger zijn dan 125. Dit is het belastingsmaximum van de buitenlijn. Als de som van de belastingsfactoren hoger is dan 125, is het mogelijk dat van één of meer toestellen het belsignaal niet meer functioneert. Dit probleem kunt u oplossen met een huiscentrale van KPN Telecom.

Let op!

Als op de sticker onderop een toestel niet de belastingsfactor maar de aansluitfactor staat vermeld, dan moet u deze aansluitfactor met 25 vermenigvuldigen om de belastingsfactor van dat toestel uit te rekenen. Een toestel met aansluitfactor 1 heeft dus belastingsfactor 25.

6.2 **Huis- of bedrijfscentrale**

Soorten centrales

Omdat de Santiago 50 bij het bellen van telefoonnummers gebruik maakt van tonen, kunt u de Santiago 50 alleen aansluiten op huis- en bedrijfscentrales die ook met tonen werken (toonkiezen). U kunt de Santiago 50 niet aansluiten op centrales die met pulsen werken (pulskiezen). Raadpleeg ook de gebruiksaanwijzing van uw huis- of bedrijfscentrale.



Maximumaantal toestellen

Houd er rekening mee dat u op één telefoonlijn maar een beperkt aantal apparaten kunt aansluiten (zie paragraaf 6.1). Voor huis- en bedrijfscentrales geldt vaak een lagere waarde voor de som van belastingsfactoren. Dit kan betekenen dat u maar één toestel per aansluitpunt van uw centrale kunt aansluiten. Raadpleeg hiervoor de gebruiksaanwijzing van uw huis- of bedrijfscentrale.

Telefoneren

Als u de Santiago 50 hebt aangesloten op een huis- of bedrijfscentrale, moet u voor het gewenste telefoonnummer het nummer van de buitenlijn intoetsen. Het nummer van de buitenlijn is meestal 0. Raadpleeg ook de gebruiksaanwijzing van uw huis- of bedrijfscentrale.

Telefoonnummer herhalen

Als u de Santiago 50 hebt aangesloten op een huis- of bedrijfscentrale, kan het gebeuren dat het herhalen van het laatstgekozen telefoonnummer niet functioneert. U krijgt dan geen verbinding of een verkeerde verbinding. Dit kunt u voorkomen door na het intoetsen van het nummer voor de buitenlijn een kiestoonpauze in te voegen met . Daarna kunt u het telefoonnummer gewoon herhalen met  en .

Nummergeheugen

Als u de Santiago 50 hebt aangesloten op een huis- of bedrijfscentrale, kan het gebeuren dat het bellen van opgeslagen telefoonnummers niet functioneert. U krijgt dan geen verbinding of een verkeerde verbinding. Dit kunt u voorkomen door de telefoonnummers opnieuw op te slaan. Programmeer vóór elk telefoonnummer het nummer van de buitenlijn en een kiestoonpauze. Het nummer van de buitenlijn is meestal 0. U kunt een kiestoonpauze programmeren door op  te drukken.

Wachtstand en doorverbinden

Voor de functies wachtstand en doorverbinden maakt uw huis- of bedrijfscentrale gebruik van flashsignalen of van aardsignalen. U kunt alleen gebruik maken van deze functies als uw telefoon van dezelfde signalen gebruik maakt als de centrale. Omdat de Santiago 50 gebruik maakt van flashsignalen, functioneert de Santiago 50 alleen in combinatie met een huis- of bedrijfscentrale die ook met flashsignalen werkt. Als uw centrale met aardsignalen werkt, dan kunt u met de Santiago 50 geen gebruik maken van de functies wachtstand en doorverbinden. Als uw huis- of bedrijfscentrale met flashsignalen werkt, kunt u de wachtstand inschakelen en doorverbinden door op de handset of het basisstation op  te drukken. Raadpleeg ook de gebruiksaanwijzing van uw huis- of bedrijfscentrale.

7 Tips bij problemen

7.1 Onderhoud



U kunt de Santiago 50 schoonmaken met een enigszins vochtige of antistatische doek. Gebruik geen wrijfwas of andere chemische middelen, omdat die het materiaal kunnen aantasten.

Maak de laadcontacten één keer per maand schoon met een zachte doek, zodat de batterij goed kan opladen.

7.2 Problemen oplossen

Controleer eerst of de handelingen voor het gebruiksklaar maken van de Santiago 50 correct zijn uitgevoerd.

Probleem, mogelijke oorzaken en oplossingen

Probleem U hoort geen kiestoon wanneer u op  drukt. Het groene controlelampje bij  op de handset brandt wel.

Oorzaak De Santiago 50 is niet goed aangesloten op het telefoonnet.
Oplossing Controleer de aansluiting van het toestelaansluitsnoer (zie paragraaf 2.2).

Probleem De telefoon werkt niet. Als u op  drukt hoort u 3 toonsignalen.

Oorzaak (1) De batterij is bijna leeg. Het rode controlelampje **BATTERIJ** op de handset knippert.
Oplossing Laad de batterij op (zie paragraaf 2.3).

Oorzaak (2) U bent buiten het bereik van het basisstation.
Oplossing Loop in de richting van het basisstation en probeer het opnieuw.

Oorzaak (3) De Santiago 50 is niet goed aangesloten op het elektriciteitsnet.
Oplossing Controleer de aansluiting van de adapter (zie ook paragraaf 2.2).

Oorzaak (4) De stroom is uitgevallen.
Oplossing Gebruik een gewone telefoon totdat de stroom weer is ingeschakeld.

Probleem Tijdens uw gesprek hoort u steeds 3 toonsignalen. Het rode controlelampje **BATTERIJ** op de handset knippert.

Oorzaak De batterij is bijna leeg.
Oplossing Neem het gesprek over op een andere telefoon. Neem eerst de hoorn op van de andere telefoon en plaats de handset van de Santiago 50 vervolgens op het basisstation. U kunt met de handset weer telefoneren wanneer het rode controlelampje **BATTERIJ** gedoofd is. Dit duurt ongeveer 30 minuten.

Probleem *Tijdens uw gesprek hoort u geruis.*

Oorzaak (1) Op het stopcontact van de Santiago 50 is andere elektrische apparatuur aangesloten.
Oplossing Steek de adapter van het basisstation in een stopcontact waarop geen andere apparatuur is aangesloten.

Oorzaak (2) Het basisstation staat in de buurt van elektrische apparatuur of de handset wordt gebruikt in de buurt van elektrische apparatuur.

Oplossing Plaats het basisstation op ten minste 50 cm afstand van elektrische apparatuur en bewaar tijdens het telefoneren een afstand van ten minste 50 cm van elektrische apparatuur.

Oorzaak (3) U bent buiten het bereik van het basisstation.

Oplossing Loop in de richting van het basisstation.

Oorzaak (4) De antenne van het basisstation is niet of niet volledig uitgetrokken.

Oplossing Trek de antenne van het basisstation volledig uit.

Oorzaak (5) Iemand in uw omgeving gebruikt een draadloze telefoon die op hetzelfde kanaal is afgestemd als de Santiago 50.

Oplossing Selecteer een ander kanaal (zie paragraaf 4.5).

Probleem *De geluidsontvangst valt weg.*

Oorzaak Er wordt met meer telefoons tegelijk getelefoneerd.

Oplossing Vervolg het gesprek met één telefoon.

Probleem *Als u gebeld wordt, hoort u geen belsegnaal of een te zacht belsegnaal.*

Oorzaak (1) Het belsegnaal van de handset is uitgeschakeld.

Oplossing Schakel het belsegnaal weer in (zie paragraaf 4.1).

Oorzaak (2) U bent buiten het bereik van het basisstation.

Oplossing Loop in de richting van het basisstation en probeer het opnieuw.

Oorzaak (3) De batterij is leeg.

Oplossing Laad de batterij op (zie paragraaf 2.3).

Oorzaak (4) Het belastingsmaximum is overschreden.

Oplossing Beperk het aantal toestellen dat u op de buitenlijn hebt aangesloten of gebruik een huiscentrale van KPN Telecom (zie ook paragraaf 6.1 en 6.2).

Probleem *De batterij laadt niet op of is snel leeg.*

Oorzaak (1) De laadcontacten van het basisstation en/of de handset zijn niet schoon.

Oplossing Maak de laadcontacten van het basisstation en de handset schoon met een zachte doek.

Oorzaak (2) De batterij is aan vervanging toe.

Oplossing Schaf een nieuwe batterij aan bij Primafoon.

<i>Probleem</i>	<i>U kunt geen telefoonnummers herhalen.</i>
Oorzaak	De Santiago 50 is aangesloten op een huis- of bedrijfscentrale.
Oplossing	Toets bij het intoetsen van een telefoonnummer eerst het nummer van de buitenlijn in, druk vervolgens op PAUZE om een kiestoonpauze in te voegen en toets dan pas het telefoonnummer in (zie ook paragraaf 6.2).
<i>Probleem</i>	<i>U kunt geen opgeslagen telefoonnummers bellen.</i>
Oorzaak	De Santiago 50 is aangesloten op een huis- of bedrijfscentrale.
Oplossing	Sla het telefoonnummer opnieuw op en voeg voor het telefoonnummer het nummer van de buitenlijn en eventueel een kiestoonpauze in (zie ook paragraaf 6.2).
<i>Probleem</i>	<i>U kunt niet bellen, maar de kiestoon is wel hoorbaar.</i>
Oorzaak	De Santiago 50 is aangesloten op een pulscentrale. De Santiago 50 functioneert echter alleen in combinatie met een tooncentrale (zie ook paragraaf 6.2).
Oplossing	Sluit de telefoon aan op een tooncentrale. Raadpleeg ook de gebruiksaanwijzing van uw huis- of bedrijfscentrale.
<i>Probleem</i>	<i>U kunt de wachtstand niet inschakelen.</i>
Oorzaak (1)	De Santiago 50 is aangesloten op een centrale die met aardsignalen werkt. De Santiago 50 werkt niet met aardsignalen, maar met flashsignalen.
Oplossing	Sluit de Santiago 50 aan op een huiscentrale die met flashsignalen werkt (zie ook paragraaf 6.2). Raadpleeg ook de gebruiksaanwijzing van uw huis- of bedrijfscentrale.

Als u het probleem niet kunt verhelpen, kunt u de adapter uit het stopcontact en de telefoonstekker uit het telefoonstopcontact trekken en de batterij uit de handset verwijderen. Wacht ongeveer 20 seconden. Plaats vervolgens de batterij terug in de handset, sluit de adapter en de telefoonstekker aan en probeer het opnieuw (zie ook paragraaf 2.2 en paragraaf 2.3).

Als u het probleem nog steeds niet kunt verhelpen, kunt u de Internetsite van de GebruikService van KPN Telecom raadplegen. Het adres is www.kpn.com trefwoord: *gebruikservice*.

U kunt ook met het toestel en de bijbehorende onderdelen naar het verkooppunt gaan. Neem het ingevulde garantiebewijs en de aankoopbon mee als het toestel nog onder de garantie valt. Als u door een storing op de buitenlijn niet kunt bellen of gebeld kunt worden, kunt u via een andere telefoonaansluiting bellen met 0800-0407 (gratis) of naar Primafoon of Business Center gaan.

Technische gegevens











Aantal kanalen	12
Adapter	
Input:	230 V AC 50 Hz
Output:	DC 12V 150 mA
Afmetingen (l x b x h)	109 x 208 x 61 mm
Batterij handset	1 batterij van het type NiCd
Belastingsfactor	12,5
Geografische bestemming	De Santiago 50 is geschikt voor gebruik in Nederland.
Gesprekstijd	5 uur
Gewicht handset/basisstation	185 gr/270 gr
Kiesmethode	Toonkiezen
Maximaal zendvermogen	10 mW
Netwerk	De Santiago 50 is geschikt voor samenwerking met een 'analoge enkelvoudige PSTN aansluiting van KPN'.
Nummergeheugen	- één geheugentoets - 10 geheugenplaatsen (0 tot en met 9) - Maximaal 16 tekens per telefoonnummer
Nummerherhaling	Maximaal 24 tekens
Opgenomen vermogen	3W
Oplaadtijd	Opladen bij volledig lege batterij: 15 uur
Standaard	CTO
Standby-tijd	14 dagen
Wachtstand	Flashsignalen

Milieu



Als u de Santiago 50 wilt vervangen, kunt u het toestel inleveren bij het verkooppunt waar u een vergelijkbaar toestel aanschaft. U kunt de Santiago 50 ook inleveren op een locatie die uw gemeente heeft aangewezen. Gooi de Santiago 50 niet in de vuilnisbak of afvalcontainer.

Verkorte gebruiksaanwijzing

Telefoneren: basisfuncties

- Bellen: , wachten op kiestoon, gewenste telefoonnummer.
- Verbinding verbreken:  of handset op basisstation plaatsen.
- Gesprek aannemen met handset op basisstation: handset oppakken.
- Gesprek aannemen met handset naast basisstation:  of  of  of .
- Laatstgekozen nummer herhalen: , **HERHALEN**.
- Laatstgekozen nummer wissen: , willekeurige cijfertoets of  of , .







Telefoneren: extra functies

- Belsignaal uitschakelen: **BEL** 3 seconden ingedrukt houden tot 2 korte toonsignalen.
- Belsignaal inschakelen: kort op **BEL** drukken.
- Volume belsignaal instellen: kort op **BEL** drukken tot gewenste volume.
- Ontvangstvolume instellen tijdens gesprek: **VOLUME** indrukken tot gewenste volume.
- Handset oproepen via basisstation: **HANDSET OPROEPEN**, oproep beëindigen met **HANDSET OPROEPEN** of  .
- Ander kanaal selecteren tijdens gesprek: **KANAAL**

Geheugentoets

- Telefoonnummer opslaan: **PROG**, gewenste telefoonnummer, **DIRECT**.
- Opgeslagen telefoonnummer bellen: , **DIRECT**.
- Opgeslagen telefoonnummer wissen: **PROG**, **DIRECT**.



Geheugenplaatsen

- Telefoonnummer opslaan: **PROG**, gewenste telefoonnummer, **VK**, cijfer gewenste geheugenplaats -.
- Opgeslagen telefoonnummer bellen: , **VK**, cijfer gewenste geheugenplaats -.
- Opgeslagen telefoonnummer wissen: **PROG**, **VK**, cijfer te wissen geheugenplaats -.

Wisselgesprek

- Wisselen tussen gesprekken: **R**

Huis- of bedrijfscentrale

- Kiestoonpauze invoegen voor nummerherhaling: , wachten op kiestoon, nummer buitenlijn, **PAUZE**, gewenste telefoonnummer ,  **HERHALEN**.
- Nummer voor buitenlijn en kiestoonpauze programmeren bij geheugentoets: **PROG**, nummer buitenlijn, **PAUZE**, gewenste telefoonnummer, **DIRECT**.
- Nummer voor buitenlijn en kiestoonpauze programmeren bij geheugenplaatsen: **PROG**, nummer buitenlijn, **PAUZE**, gewenste telefoonnummer, **VK**, gewenste geheugenplaats (**0** - **9**).
- Wachtstand inschakelen: **R**.

Telediensten van KPN Telecom

Direct doorschakelen

Met *21* kunt u inkomende gesprekken automatisch laten doorschakelen naar een ander telefoonnummer. Als iemand vervolgens uw telefoonnummer belt, gaat niet uw telefoon over, maar de telefoon waarnaar u hebt doorgeschakeld. Op deze manier bent u ook bereikbaar wanneer u zich op een ander adres bevindt. U kunt doorschakelen uitschakelen met #21#. *Direct doorschakelen inschakelen:* *21* intoetsen, *gewenste telefoonnummer intoetsen, op # drukken.*

Direct doorschakelen uitschakelen: #21# intoetsen.

Doorschakelen bij geen gehoor

Met *61* kunt u inkomende gesprekken automatisch laten doorschakelen naar een ander telefoonnummer. De inkomende gesprekken worden alleen doorgeschakeld wanneer u de telefoon niet opneemt. Als iemand uw telefoonnummer belt en u de hoorn niet binnen 4 à 5 belsignalen opneemt, gaat de telefoon over waarnaar u hebt doorgeschakeld. Op deze manier kunnen bellers altijd iemand bereiken. U kunt doorschakelen bij geen gehoor uitschakelen met #61#.

Doorschakelen bij geen gehoor inschakelen: *61* intoetsen, *gewenste telefoonnummer intoetsen, op # drukken.*

Doorschakelen bij geen gehoor uitschakelen: #61# intoetsen.

NaamBellen

Met NaamBellen kunt u bepaalde bedrijven en instellingen 'bellen met letters'; een groot gedeelte van een telefoonnummer wordt vervangen door een woord, bijvoorbeeld 0800-PRIMAFOON. Toets 2 tot en met 9 op uw telefoon staan voor verschillende letters uit het alfabet. Op deze manier hoeft u alleen de naam van het bedrijf te onthouden.

NaamBellen werkt vanaf elke telefoon die is ingesteld op toonkiezen. NaamBellen werkt alleen als een bedrijf zich daarvoor heeft aangemeld en als het telefoonnummer begint met 0800, 0900, 0906 of 0909.

Informatie over NaamBellen: www.kpn.com *trefwoord:* naambellen

NummerWeergave

Als u een abonnement hebt op NummerWeergave, kunt u zien door wie u wordt gebeld voordat u de hoorn opneemt. Het telefoonnummer van de beller verschijnt in het display van uw telefoon, zodat u zelf kunt bepalen of u het gesprek wilt aannemen.

NummerWeergave aanvragen: 0800-0429 bellen (gratis).

TeleGeheugen

Met TeleGeheugen kunt u een bericht inspreken voor uzelf. Op het tijdstip dat u zelf hebt ingesteld, wordt u gebeld met uw eigen bericht. Op deze manier kunt u nooit meer iets vergeten.

TeleGeheugen inschakelen: 0900-9366 bellen (niet gratis).

TeleBericht

Met TeleBericht kunt u een bericht inspreken voor een tot 11 personen. Op deze manier hoeft u nooit meer 11 personen apart te bellen met hetzelfde bericht en kunt u ook een bericht voor iemand achterlaten die niet thuis is. *TeleBericht inschakelen: 0900-9303 bellen (niet gratis).*

TeleWekker

Met TeleWekker kunt u zich laten wekken door de telefoon op het tijdstip dat u zelf hebt ingesteld. Op deze manier kunt u zich nooit meer verslapen. *TeleWekker inschakelen: 0900-9266 bellen (niet gratis).*

ToetsBijBezet

Met ToetsBijBezet kunt u de openbare centrale gratis opdracht geven terug te bellen als u een bezet telefoonnummer belt. Als u de bezettoon hoort, dan toetst u eenvoudig een 5 in en legt u de hoorn neer. Zodra het telefoonnummer niet meer bezet is, gaat uw telefoon over. Als u de hoorn opneemt, wordt het eerder gekozen telefoonnummer automatisch teruggebeld. Op deze manier hoeft u niet steeds het telefoonnummer te herhalen. *Informatie over ToetsBijBezet: 0800-0402 (gratis) of 0800-0403 (gratis).*

VoiceMail

VoiceMail is een antwoordapparaat in het telefoonnet van KPN Telecom. Als u uw VoiceMail hebt ingeschakeld, kunnen bellers tijdens uw afwezigheid een bericht inspreken. U kunt deze berichten beluisteren door VoiceMail te bellen. Met VoiceMail weet u altijd door wie u gebeld bent tijdens uw afwezigheid. *VoiceMail aanvragen: 0842-333 bellen (niet gratis).*

WisselGesprek

Als u een abonnement hebt op WisselGesprek, kunt u tijdens een telefoongesprek een tweede telefoontje aannemen. U kunt net zo vaak wisselen tussen 2 gesprekspartners als u zelf wilt. Met WisselGesprek bent u dus ook bereikbaar wanneer u in gesprek bent. *WisselGesprek aanvragen: 0800-0402 bellen (gratis).*

Trefwoordenlijst

A

Aansluiten 12

B

Basisstation

 aansluiten 12

 ophangen 16

Batterij

 gebruiksduur..... 14

 leeg 14

 levensduur 14

 opladen 13

 verwijderen en vervangen..... 15

Belastingsfactor..... 25

Belastingsmaximum..... 25

Bellen *Zie Telefoneren*

Belsignaal

 in- en uitschakelen 19

 volume instellen 19

Bereik 10

C

Centrale 25

D

Doorschakelen

 bij geen gehoor 33

 direct doorschakelen 33

Doorverbinden 26

G

Gebeld worden 17

H

Handset oproepen 20

K

Kanaal selecteren 20

Kiestoonpauze..... 26

N

NaamBellen 33

Nummergeheugen

 geheugenplaatsen 23

 geheugentoets 22

 in combinatie met centrale 26

Nummerherhaling 18

 in combinatie met centrale 26

NummerWeergave 33

O

Onderhoud 27

Ontvangstvolume handset

instellen..... 19

Oproepen handset 20

P

Problemen oplossen 27

S

Schoonmaken 27

Stroomuitval 11

T

Technische gegevens 30

TeleBericht 34

Telediensten 21; 33

Telefoneren

 algemene informatie 10

 bellen 17

 gesprek aannemen 17

 in combinatie met centrale 26

telefoonnummer herhalen	18
verbinding verbreken	18
Telefoonnummer herhalen	18
TeleGeheugen	34
TeleWekker	34
ToetsBijBezet	34

V

Veiligheid	10
Volume instellen	
belsignaal	19
ontvangstvolume	19

W

Wachtstand	26
WisselGesprek.....	21; 34

EG-verklaring van overeenstemming

KPN Telecom B.V.
Retail
Postbus 30000
2500 GA DEN HAAG
Nederland

verklaart dat de

Santiago® 50

voldoet aan de bepalingen van de Richtlijn voor Radio-apparatuur en
Randapparatuur (1999/5/EG).

Deze verklaring van overeenstemming is gebaseerd op bijlage V van
de Richtlijn.

Den Haag, oktober 2001

J. de Graaf
Manager Kwaliteit

CE 0560



